

REGARD CARRÉ 1000x1000

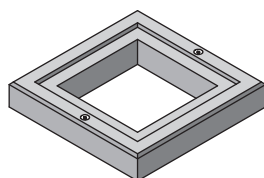
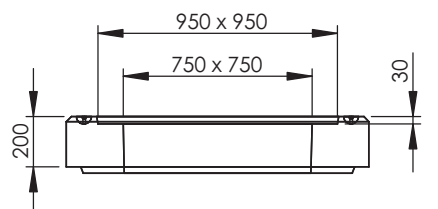

TAMPON hauteur 200 pour trappe K1C

Réf : DR 101020 K1C

Poids : 420 Kg
Conditionnement : 5 pièces

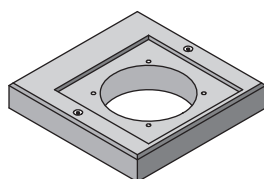
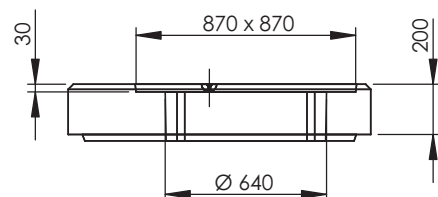

TAMPON hauteur 200 trou d'homme 600

Réf : DR 101020 TH60

Poids : 540 Kg
Conditionnement : 5 pièces

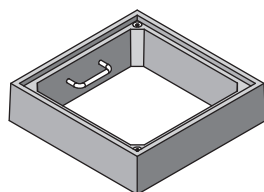
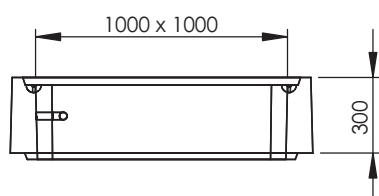

ÉLEMENT hauteur 300

Réf : EL 101030 AE (avec échelons)
Réf : EL 101030 SE (sans échelons)

Poids : 315 Kg
Conditionnement : 6 pièces

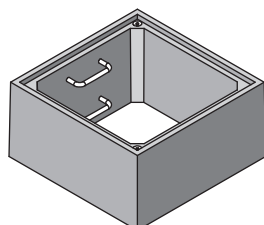
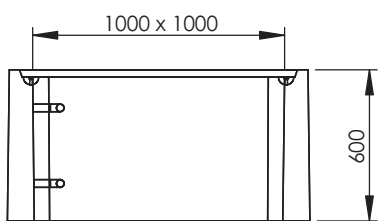

ÉLEMENT hauteur 600

Réf : EL 101060 AE (avec échelons)
Réf : EL 101060 SE (sans échelons)

Poids : 635 Kg
Conditionnement : 3 pièces

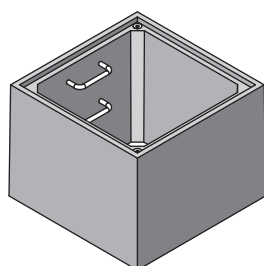
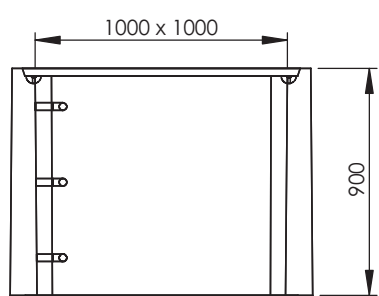

ÉLEMENT hauteur 900

Réf : EL 101090 AE (avec échelons)
Réf : EL 101090 SE (sans échelons)

Poids : 955 Kg
Conditionnement : 2 pièces

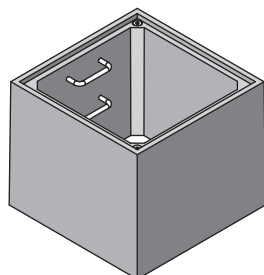
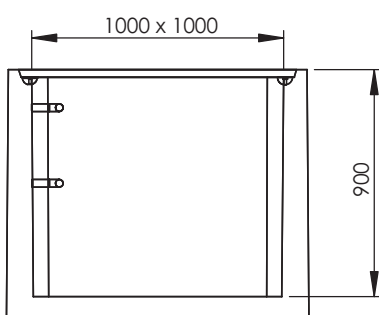

FOND hauteur 900

Réf : FR 101090 AE (avec échelons)
Réf : FR 101090 SE (sans échelons)

Poids : 1280 Kg
Conditionnement : 1 pièce

Chaque élément est équipé de 2 ancrs de levage 1.3 T